

Het correctievoorschrift bestaat uit:

- 1 Regels voor de beoordeling
- 2 Algemene regels
- 3 Vakspecifieke regels
- 4 Beoordelingsmodel
- 5 Inzenden scores

1 Regels voor de beoordeling

Het werk van de kandidaten wordt beoordeeld met inachtneming van de artikelen 41 en 42 van het Eindexamenbesluit v.w.o.-h.a.v.o.-m.a.v.o.-v.b.o.

Voorts heeft het College voor Examens (CvE) op grond van artikel 2 lid 2d van de Wet CvE de Regeling beoordelingsnormen en bijbehorende scores centraal examen vastgesteld.

Voor de beoordeling zijn de volgende passages van de artikelen 36, 41, 41a en 42 van het Eindexamenbesluit van belang:

- 1 De directeur doet het gemaakte werk met een exemplaar van de opgaven, de beoordelingsnormen en het proces-verbaal van het examen toekomen aan de examinerator. Deze kijkt het werk na en zendt het met zijn beoordeling aan de directeur. De examinerator past de beoordelingsnormen en de regels voor het toekennen van scorepunten toe die zijn gegeven door het College voor Examens.
- 2 De directeur doet de van de examinerator ontvangen stukken met een exemplaar van de opgaven, de beoordelingsnormen, het proces-verbaal en de regels voor het bepalen van de score onverwijld aan de gecommiteerde toekomen.
- 3 De gecommiteerde beoordeelt het werk zo spoedig mogelijk en past de beoordelingsnormen en de regels voor het bepalen van de score toe die zijn gegeven door het College voor Examens.

De gecommiteerde voegt bij het gecorrigeerde werk een verklaring betreffende de verrichte correctie. Deze verklaring wordt mede ondertekend door het bevoegd gezag van de gecommiteerde.

- 4 De examinerator en de gecommiteerde stellen in onderling overleg het aantal scorepunten voor het centraal examen vast.
- 5 Indien de examinerator en de gecommiteerde daarbij niet tot overeenstemming komen, wordt het geschil voorgelegd aan het bevoegd gezag van de gecommiteerde. Dit bevoegd gezag kan hierover in overleg treden met het bevoegd gezag van de examinerator. Indien het geschil niet kan worden beslecht, wordt hiervan melding gemaakt aan de inspectie. De inspectie kan een derde onafhankelijke gecommiteerde aanwijzen. De beoordeling van de derde gecommiteerde komt in de plaats van de eerdere beoordelingen.

2 Algemene regels

Voor de beoordeling van het examenwerk zijn de volgende bepalingen uit de regeling van het College voor Examens van toepassing:

- 1 De examinerator vermeldt op een lijst de namen en/of nummers van de kandidaten, het aan iedere kandidaat voor iedere vraag toegekende aantal scorepunten en het totaal aantal scorepunten van iedere kandidaat.
- 2 Voor het antwoord op een vraag worden door de examinerator en door de gecommiteerde scorepunten toegekend, in overeenstemming met het beoordelingsmodel. Scorepunten zijn de getallen 0, 1, 2, ..., n, waarbij n het maximaal te behalen aantal scorepunten voor een vraag is. Andere scorepunten die geen gehele getallen zijn, of een score minder dan 0 zijn niet geoorloofd.
- 3 Scorepunten worden toegekend met inachtneming van de volgende regels:
 - 3.1 indien een vraag volledig juist is beantwoord, wordt het maximaal te behalen aantal scorepunten toegekend;
 - 3.2 indien een vraag gedeeltelijk juist is beantwoord, wordt een deel van de te behalen scorepunten toegekend, in overeenstemming met het beoordelingsmodel;
 - 3.3 indien een antwoord op een open vraag niet in het beoordelingsmodel voorkomt en dit antwoord op grond van aantoonbare, vakinhoudelijke argumenten als juist of gedeeltelijk juist aangemerkt kan worden, moeten scorepunten worden toegekend naar analogie of in de geest van het beoordelingsmodel;
 - 3.4 indien slechts één voorbeeld, reden, uitwerking, citaat of andersoortig antwoord gevraagd wordt, wordt uitsluitend het eerstgegeven antwoord beoordeeld;
 - 3.5 indien meer dan één voorbeeld, reden, uitwerking, citaat of andersoortig antwoord gevraagd wordt, worden uitsluitend de eerstgegeven antwoorden beoordeeld, tot maximaal het gevraagde aantal;
 - 3.6 indien in een antwoord een gevraagde verklaring of uitleg of afleiding of berekening ontbreekt dan wel foutief is, worden 0 scorepunten toegekend, tenzij in het beoordelingsmodel anders is aangegeven;
 - 3.7 indien in het beoordelingsmodel verschillende mogelijkheden zijn opgenomen, gescheiden door het teken /, gelden deze mogelijkheden als verschillende formuleringen van hetzelfde antwoord of onderdeel van dat antwoord;

- 3.8 indien in het beoordelingsmodel een gedeelte van het antwoord tussen haakjes staat, behoeft dit gedeelte niet in het antwoord van de kandidaat voor te komen;
- 3.9 indien een kandidaat op grond van een algemeen geldende woordbetekenis, zoals bijvoorbeeld vermeld in een woordenboek, een antwoord geeft dat vakinhoudelijk onjuist is, worden aan dat antwoord geen scorepunten toegekend, of tenminste niet de scorepunten die met de vakinhoudelijke onjuistheid gemoeid zijn.
- 4 Het juiste antwoord op een meerkeuzevraag is de hoofdletter die behoort bij de juiste keuzemogelijkheid. Voor een juist antwoord op een meerkeuzevraag wordt het in het beoordelingsmodel vermelde aantal scorepunten toegekend. Voor elk ander antwoord worden geen scorepunten toegekend. Indien meer dan één antwoord gegeven is, worden eveneens geen scorepunten toegekend.
- 5 Een fout mag in de uitwerking van een vraag maar één keer worden aangerekend, tenzij daardoor de vraag aanzienlijk vereenvoudigd wordt en/of tenzij in het beoordelingsmodel anders is vermeld.
- 6 Een zelfde fout in de beantwoording van verschillende vragen moet steeds opnieuw worden aangerekend, tenzij in het beoordelingsmodel anders is vermeld.
- 7 Indien de examinerator of de gecommiteerde meent dat in een examen of in het beoordelingsmodel bij dat examen een fout of onvolkomenheid zit, beoordeelt hij het werk van de kandidaten alsof examen en beoordelingsmodel juist zijn. Hij kan de fout of onvolkomenheid mededelen aan het College voor Examens. Het is niet toegestaan zelfstandig af te wijken van het beoordelingsmodel. Met een eventuele fout wordt bij de definitieve normering van het examen rekening gehouden.
- 8 Scorepunten worden toegekend op grond van het door de kandidaat gegeven antwoord op iedere vraag. Er worden geen scorepunten vooraf gegeven.
- 9 Het cijfer voor het centraal examen wordt als volgt verkregen.
Eerste en tweede corrector stellen de score voor iedere kandidaat vast. Deze score wordt meegedeeld aan de directeur.
De directeur stelt het cijfer voor het centraal examen vast op basis van de regels voor omzetting van score naar cijfer.
- NB1 Het College voor Examens heeft de correctievoorschriften bij regeling vastgesteld. Het correctievoorschrift is een zogeheten algemeen verbindend voorschrift en valt onder wet- en regelgeving die van overheidswege wordt verstrekt. De corrector mag dus niet afwijken van het correctievoorschrift.
- NB2 Het aangeven van de onvolkomenheden op het werk en/of het noteren van de behaalde scores bij de vraag is toegestaan, maar niet verplicht.
Evenmin is er een standaardformulier voorgeschreven voor de vermelding van de scores van de kandidaten.
Het vermelden van het schoolexamencijfer is toegestaan, maar niet verplicht.
Binnen de ruimte die de regelgeving biedt, kunnen scholen afzonderlijk of in gezamenlijk overleg keuzes maken.
- NB3 Als het College voor Examens vaststelt dat een centraal examen een onvolkomenheid bevat, kan het besluiten tot een aanvulling op het correctievoorschrift.
Een aanvulling op het correctievoorschrift wordt zo spoedig mogelijk nadat de onvolkomenheid is vastgesteld via Examenblad.nl verstuurd aan de examensecretarissen.

Soms komt een onvolkomenheid pas geruime tijd na de afname aan het licht. In die gevallen vermeldt de aanvulling:

NB

- a. Als het werk al naar de tweede corrector is gezonden, past de tweede corrector deze aanvulling op het correctievoorschrift toe.
 - b. Als de aanvulling niet is verwerkt in de naar Cito gezonden WOLF-scores, voert Cito dezelfde wijziging door die de correctoren op de verzamelstaat doorvoeren.
- Een onvolkomenheid kan ook op een tijdstip geconstateerd worden dat een aanvulling op het correctievoorschrift ook voor de tweede corrector te laat komt. In dat geval houdt het College voor Examens bij de vaststelling van de N-term rekening met de onvolkomenheid.

3 Vakspecifieke regels

Voor dit examen kunnen maximaal 70 scorepunten worden behaald.

Voor dit examen zijn de volgende vakspecifieke regel(s) vastgesteld:

- 1 Als in een berekening één of meer rekenfouten zijn gemaakt, wordt per vraag één scorepunt afgetrokken.
- 2 Een afwijking in de uitkomst van een berekening door acceptabel tussentijds afronden wordt de kandidaat niet aangerekend.
- 3 Als in de uitkomst van een berekening geen eenheid is vermeld of als de vermelde eenheid fout is, wordt één scorepunt afgetrokken, tenzij gezien de vraagstelling het weergegeven van de eenheid overbodig is. In zo'n geval staat in het beoordelingsmodel de eenheid tussen haakjes.
- 4 De uitkomst van een berekening mag één significant cijfer meer of minder bevatten dan op grond van de nauwkeurigheid van de vermelde gegevens verantwoord is, tenzij in de vraag is vermeld hoeveel significante cijfers de uitkomst dient te bevatten.
- 5 Als in het antwoord op een vraag meer van de bovenbeschreven fouten (rekenfouten, fout in de eenheid van de uitkomst en fout in de nauwkeurigheid van de uitkomst) zijn gemaakt, wordt in totaal per vraag maximaal één scorepunt afgetrokken van het aantal dat volgens het beoordelingsmodel zou moeten worden toegekend.
- 6 Indien in een vraag niet naar toestandsaanduidingen wordt gevraagd, mogen fouten in toestandsaanduidingen niet in rekening worden gebracht.

4 Beoordelingsmodel

Vraag	Antwoord	Scores
-------	----------	--------

Grensvlakpolymerisatie

1 maximumscore 2

Een voorbeeld van een juist antwoord is:

De reactor wordt gekoeld (dus er komt energie vrij). De reactie is dus exotherm.

- de reactor wordt gekoeld 1
- conclusie 1

Indien slechts een antwoord is gegeven als: „Het is exotherm.” 0

2 maximumscore 3

Een voorbeeld van een juist antwoord is:

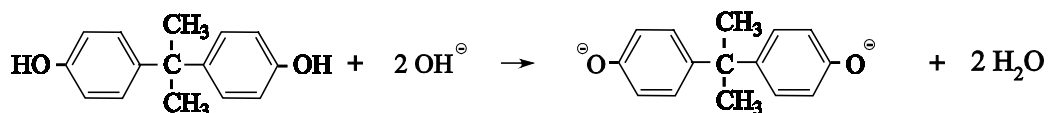

- OH^- voor de pijl en H_2O na de pijl 1
- de structuurformule van bisfenolaat na de pijl 1
- de structuurformule van bisfenol-A voor de pijl en juiste coëfficiënten 1

Indien een antwoord is gegeven als 2

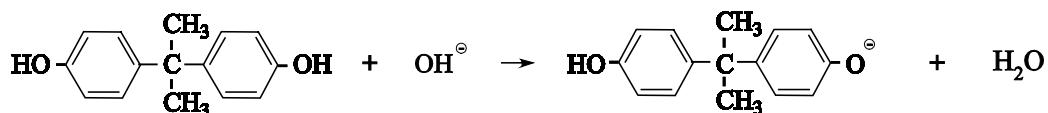

Indien een antwoord is gegeven als 2

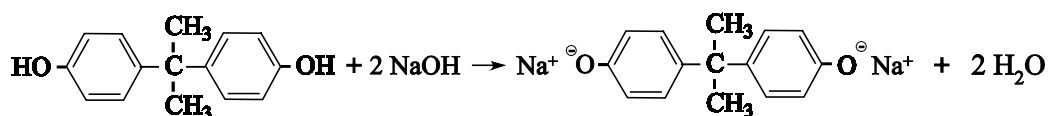

3 maximumscore 3

Voorbeelden van een juist antwoord zijn:

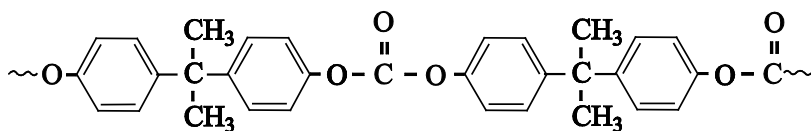

of

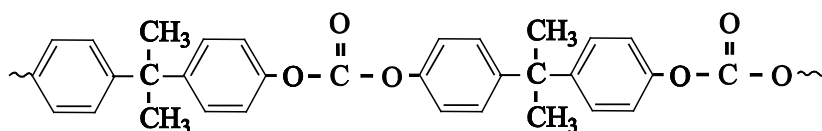

- juiste weergave van de $-O-\overset{\text{O}}{\parallel}{C}-O-$ groep 1
- begin en einde van het fragment weergegeven met $\sim O$ of met $-O$ of met $\bullet O$
- respectievelijk met $-\overset{\text{O}}{\parallel}{C}\sim$ of met $-\overset{\text{O}}{\parallel}{C}-$ of met $-\overset{\text{O}}{\parallel}{C}\bullet$ 1
- juiste afwisseling monomeren 1

of

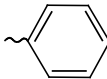
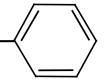
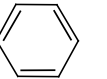
- juiste weergave van de $-O-\overset{\text{O}}{\parallel}{C}-O-$ groep 1
- begin en einde van het fragment weergegeven met
- \sim  of met $-$  of met \bullet  1
- respectievelijk met $O\sim$ of $O-$ of $O\bullet$ 1
- juiste afwisseling monomeren 1

Indien in een overigens juist antwoord minder dan twee monomeereenheden van fosgeen of van bisfenol-A zijn weergegeven 2

4 maximumscore 2

Een voorbeeld van een juist antwoord is:

Een molecuul 1,3,5-benzeentriol heeft drie plaatsen waar een koppeling met fosgeen plaats kan vinden. Als een molecuul 1,3,5-benzeentriol in een keten wordt opgenomen, kan een zijketen worden gevormd. (Omdat in de zijketens ook 1,3,5-benzeentriol ingebouwd kan worden, zal een netwerk ontstaan.)

- notie dat 1,3,5-benzeentriol drie plaatsen heeft waar het kan reageren 1
- notie dat zijketens worden gevormd (die leiden tot een netwerkpolymeer) 1

5 maximumscore 4

Een voorbeeld van een juist antwoord is:

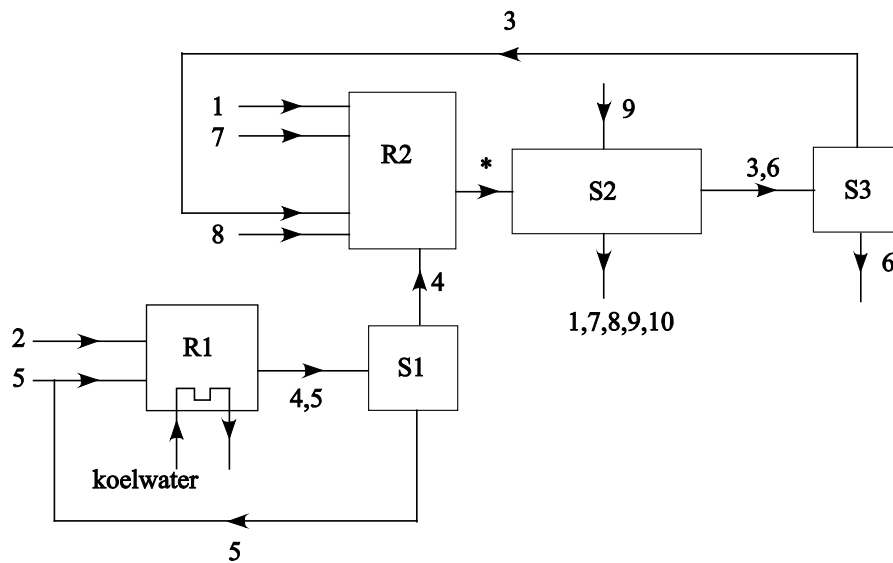

- instroom van 2 en 5 in R1 en uitstroom van 4 en 5 naar S1 en recycling van 5 naar R1 1
- instroom van 1 en 7 (boven) in R2 en 8 (onder) in R2 en instroom van 4 uit S1 in R2 1
- instroom van 9 in S2 en uitstroom van 1, 7, 8, 9 en 10 uit S2 naar buiten 1
- uitstroom van 3 en 6 uit S2 naar S3 en recycling van 3 uit S3 naar R2 1

Opmerkingen

- Wanneer een antwoord is gegeven als

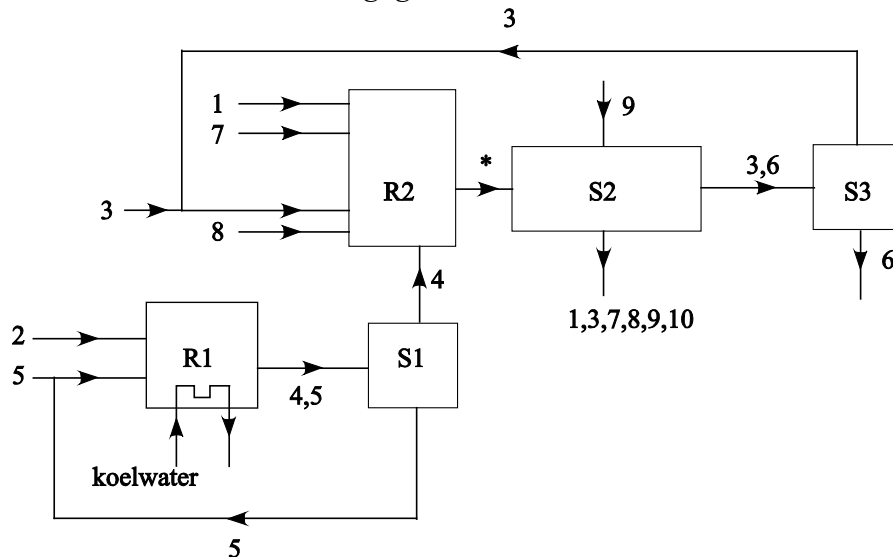

dit goed rekenen.

- Wanneer in een overigens juist antwoord in de uitstroom uit S2 naar buiten 9 niet is aangegeven, dit goed rekenen.

Chloordioxide

6 maximumscore 2

Een voorbeeld van een juist antwoord is:

Je moet op chromatografiepapier / een TLC-plaat een druppel van het (gezuiverde) water en een druppel (zuiver) 2-chloorbenzenol opbrengen. (Breng het geheel in een geschikte loopvloeistof.) Wanneer in het chromatogram van het water een vlek voorkomt op dezelfde hoogte / met dezelfde R_f -waarde als 2-chloorbenzenol, bevat het water 2-chloorbenzenol.

- behalve van het (gezuiverde) water moet ook een chromatogram worden opgenomen van (zuiver) 2-chloorbenzenol / van een mengsel van het water met daaraan toegevoegd (zuiver) 2-chloorbenzenol 1
- vermelding van de waarneming waaruit blijkt dat in het water 2-chloorbenzenol voorkomt 1

7 maximumscore 4

Een juist antwoord kan als volgt zijn weergegeven:

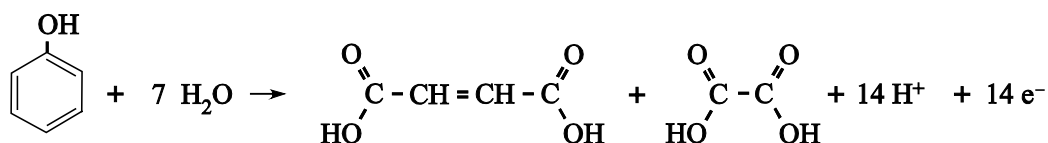

- juiste structuurformules van benzenol, buteendizuur en ethaandizuur 1
- benzenol voor de pijl, buteendizuur en ethaandizuur na de pijl 1
- voor de pijl H_2O , na de pijl H^+ en O balans juist 1
- H balans en ladingsbalans juist 1

Indien in een overigens juist antwoord 14e^- voor de pijl is genoteerd 3

Vraag	Antwoord	Scores
-------	----------	--------

8 maximumscore 3

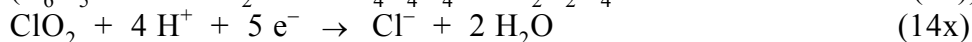
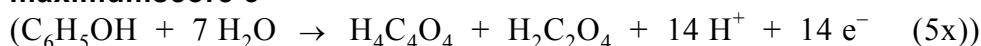

- in de vergelijking van ClO_2 : ClO_2 voor de pijl en Cl^- na de pijl 1
- in de vergelijking van ClO_2 : H^+ en e^- voor de pijl en juiste coëfficiënten 1
- juiste optelling van beide vergelijkingen van de halfreacties en wegstrepen van H^+ en H_2O voor en na de pijl 1

Opmerkingen

- *Wanneer in een overigens juist antwoord structuurformules zijn gebruikt voor de koolstofverbindingen, dit goed rekenen.*
- *Wanneer in een overigens juist antwoord een onjuiste structuurformule voor ClO_2 is gegeven, dit niet aanrekenen.*
- *Wanneer een onjuist antwoord op vraag 8 het consequente gevolg is van een onjuist antwoord op vraag 7, het antwoord op vraag 8 goed rekenen.*

9 maximumscore 5

Een voorbeeld van een juiste berekening is:

$$\frac{\frac{200 \times 2,4}{67,45} \times \frac{5}{4} \times \frac{10^2}{95} \times 90,44}{\frac{7,5}{10^2} \times 1,06 \times 10^3} = 11 \text{ (L)}$$

- berekening van het aantal mol ClO_2 in 200 L: 200 (L) oplossing vermenigvuldigen met 2,4 ($g L^{-1}$) en delen door de molaire massa van ClO_2 (bijvoorbeeld via Binas-tabel 99: $67,45 g mol^{-1}$) 1
- berekening van het aantal mol ClO_2^- dat nodig is om 200 L oplossing te maken: het aantal mol ClO_2 in 200 L vermenigvuldigen met 5 (mol) en delen door 4 (mol) en vermenigvuldigen met $10^2(\%)$ en delen door 95(%) 1
- berekening van het aantal g $NaClO_2$ dat nodig is om 200 L oplossing te maken: het aantal mol $NaClO_2$ (= het aantal mol ClO_2^-) vermenigvuldigen met de molaire massa van $NaClO_2$ (bijvoorbeeld via Binas-tabel 99: $90,44 g mol^{-1}$) 1
- berekening van het aantal gram $NaClO_2$ per L oplossing: $1,06 (kg L^{-1})$ vermenigvuldigen met $10^3 (g kg^{-1})$ en vermenigvuldigen met 7,5(%) en delen door $10^2(\%)$ 1
- berekening van het aantal liter $NaClO_2$ oplossing dat nodig is om 200 L oplossing te maken: het aantal g $NaClO_2$ dat nodig is om 200 L oplossing te maken delen door het aantal g $NaClO_2$ per L oplossing 1

Vraag	Antwoord	Scores
-------	----------	--------

10 maximumscore 3

Een voorbeeld van een juiste berekening is:

$$\frac{[\text{HPO}_4^{2-}]}{[\text{H}_2\text{PO}_4^-]} = \frac{6,2 \cdot 10^{-8}}{10^{-7,00}} = 0,62. \text{ Dus de verhouding}$$

monowaterstoffosfaat : diwaterstoffosfaat = 0,62 : 1,0 / 1,0 : 1,6.

- berekening van de $[\text{H}_3\text{O}^+]$: $10^{-\text{pH}}$ 1
- juiste formule voor de evenwichtsvoorwaarde: $\frac{[\text{H}_3\text{O}^+][\text{HPO}_4^{2-}]}{[\text{H}_2\text{PO}_4^-]} = K_z$
(eventueel reeds gedeeltelijk ingevuld) 1
- rest van de berekening 1

11 maximumscore 1

De kleur verandert van (donker)blauw/groen/paarsviolet/bruin/zwart naar kleurloos.

12 maximumscore 2

Een voorbeeld van een juiste berekening is:

$$\frac{17,1 \times 0,050}{25,0} \times 67,45 = 2,3 \text{ (g L}^{-1}\text{)}$$

- berekening van het aantal mmol $\text{S}_2\text{O}_3^{2-}$ dat is toegevoegd (is gelijk aan het aantal mmol ClO_2 in 25,0 mL): 17,1 (mL) vermenigvuldigen met 0,050 (mmol mL^{-1}) 1
- berekening van het aantal gram ClO_2 per L oplossing:
het aantal mmol ClO_2 in 25,0 mL delen door 25,0 (mL) en vermenigvuldigen met de molaire massa van ClO_2 (bijvoorbeeld via Binas-tabel 99: $67,45 \text{ g mol}^{-1}$) 1

Opmerking

Wanneer in vraag 12 voor de molaire massa van ClO_2 dezelfde foutieve waarde is gebruikt als in vraag 9, dit in vraag 12 niet opnieuw aanrekenen.

Vermiljoen

13 maximumscore 3

Een juist antwoord kan als volgt zijn weergegeven:

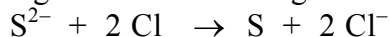

of

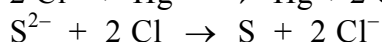
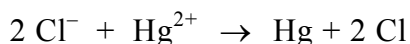

- in de eerste reactievergelijking HgS/Hg²⁺ links van de pijl en Hg + S²⁻ / Hg rechts van de pijl 1
- in de tweede reactievergelijking S²⁻ links van de pijl en S rechts van de pijl 1
- in beide reactievergelijkingen Cl⁻ en Cl juist verwerkt en juiste coëfficiënten 1

Opmerking

Wanneer Cl₂ in plaats van 2 Cl in de vergelijkingen is opgenomen, dit goed rekenen.

14 maximumscore 2

Een juist antwoord kan als volgt zijn geformuleerd:

Chloride wordt niet verbruikt (volgens de reactievergelijkingen van vraag 13). De verkleuring treedt al op bij een kleine hoeveelheid chloride, dus chloride is een katalysator.

- notie dat Cl⁻ niet verbruikt wordt 1
- rest van de uitleg 1

Indien een antwoord is gegeven als: „Chloride is een initiator. Het zorgt ervoor dat de reactie op gang komt, maar versnelt de reactie niet.” 1

Opmerkingen

- *Wanneer een antwoord is gegeven als: „Cl⁻ wordt wel gebruikt, maar niet verbruikt. Cl⁻ is dus een katalysator.”, dit goed rekenen.*
- *Wanneer een onjuist antwoord op vraag 14 het consequente gevolg is van een onjuist antwoord op vraag 13, dit antwoord op vraag 14 goed rekenen.*

Vraag	Antwoord	Scores
-------	----------	--------

15 maximumscore 3

Een juist antwoord kan als volgt zijn weergegeven:

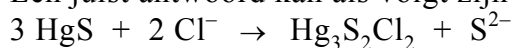

- HgS en Cl⁻ voor de pijl en Hg₃S₂Cl₂ en S²⁻ na de pijl 1
- Hg balans en S balans juist 1
- Cl balans en ladingsbalans juist 1

Indien een antwoord is gegeven als: 2

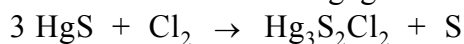

16 maximumscore 2

Een juist antwoord kan als volgt zijn weergegeven:

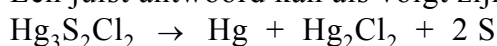

- Hg₃S₂Cl₂ → Hg + Hg₂Cl₂ + 2 S 1
- Hg₂Cl₂ → Hg + HgCl₂ 1

Opmerkingen

- Wanneer in plaats van Hg₂Cl₂ de notatie 2 HgCl is gegeven, dit goed rekenen.
- Wanneer in plaats van 2 S de notatie S₂ is gegeven, dit goed rekenen.

17 maximumscore 2

Voorbeelden van een juist antwoord zijn:

- Hg₃S₃Cl⁻ bevat drie atomen ¹⁹⁶Hg, twee atomen ³²S, één atoom ³³S en één atoom ³⁵Cl.
- [¹⁹⁶Hg₃³²S₂³³S³⁵Cl]⁻

- juiste isotopen van Hg en Cl 1
- juiste isotopen van S en juiste aantallen atomen 1

Opmerking

Wanneer in een gegeven formule de minlading niet is vermeld, dit niet aanrekenen.

Vraag	Antwoord	Scores
-------	----------	--------

18 maximumscore 3

Voorbeelden van een juist antwoord zijn:

Wanneer $\text{Hg}_3\text{S}_2\text{Cl}_2$ voorkomt, kan dat in de massaspectrometer $\text{Hg}_3\text{S}_2\text{Cl}_3^-$ ionen opleveren. Deze hebben minstens een ionmassa van $(3 \times 196 + 2 \times 32 + 3 \times 35) = 757$ (u). In het spectrum van de verkleurde laag is de intensiteit/hoogte van de pieken met $m/z > 757$ groter dan in het spectrum van de intacte laag. Daarom kan de conclusie worden getrokken dat in de verkleurde laag meer $\text{Hg}_3\text{S}_2\text{Cl}_2$ voorkomt dan in de intacte laag.

of

Als corderoit aanwezig is, kan het volgende gebeuren:

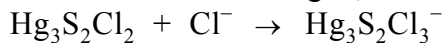

Als $\text{Hg}_3\text{S}_2\text{Cl}_3^-$ (720 u) wordt vergeleken met $\text{Hg}_3\text{S}_3\text{Cl}^-$ (linkse piekenbundel) is er dus 1 S atoom afgegaan en zijn er 2 Cl atomen bijgekomen. Dit levert een massatoename op van ongeveer $(-32 + 2 \times 35) = 38$ (u) en is de massa dus minstens ongeveer $720 + 38 = 758$ (u). Dit valt in de tweede piekenbundel van links. In het spectrum van de verkleurde laag is de intensiteit/hoogte van de pieken met m/z -waarden in de tweede piekenbundel groter dan in het spectrum van de intacte laag. Daarom kan de conclusie worden getrokken dat in de verkleurde laag meer $\text{Hg}_3\text{S}_2\text{Cl}_2$ voorkomt dan in de intacte laag.

- notie dat uit $\text{Hg}_3\text{S}_2\text{Cl}_2$ ionen $\text{Hg}_3\text{S}_2\text{Cl}_3^-$ kunnen ontstaan 1
- schatting van de (minimale) ionmassa van $\text{Hg}_3\text{S}_2\text{Cl}_3^-$ 1
- vermelding dat de intensiteit/hoogte van de pieken met m/z -waarden hoger dan 757 groter is geworden 1

of

- notie dat uit $\text{Hg}_3\text{S}_2\text{Cl}_2$ ionen $\text{Hg}_3\text{S}_2\text{Cl}_3^-$ kunnen ontstaan 1
- de massatoename ten opzichte van de eerste piekenbundel is gelijk aan het verlies van een S atoom en opname van twee Cl atomen / schatting van de (gemiddelde) ionmassa van $\text{Hg}_3\text{S}_2\text{Cl}_3^-$ 1
- vermelding dat de intensiteit/hoogte van de pieken in de tweede piekenbundel groter is geworden 1

Vraag	Antwoord	Scores
-------	----------	--------

19 maximumscore 3

Een juiste berekening kan er als volgt uitzien:

$$\frac{0,050}{10^2} \times 100,0 = 0,050 (\mu\text{g Cl}^-)$$

$$100,0 - \frac{0,050}{35,45} \times 452,7 = 99,4 (\mu\text{g HgS})$$

- berekening van het aantal $\mu\text{g Cl}^-$ in het verfmonster: $0,050(\%)$ delen door $10^2(\%)$ en vermenigvuldigen met $100,0 (\mu\text{g})$ 1
- omrekening van het aantal $\mu\text{g Cl}^-$ naar het aantal $\mu\text{g Hg}_2\text{OCl}$ in het verfmonster: delen door de molaire massa van Cl^- (bijvoorbeeld via Binas-tabel 99: $35,45 \text{ g mol}^{-1}$) en vermenigvuldigen met de molaire massa van Hg_2OCl (bijvoorbeeld via Binas-tabel 99: $452,7 \text{ g mol}^{-1}$) 1
- berekening van het aantal $\mu\text{g HgS}$ in het verfmonster: het gevonden aantal $\mu\text{g Hg}_2\text{OCl}$ aftrekken van $100,0 (\mu\text{g})$ 1

Vraag	Antwoord	Scores
-------	----------	--------

20 maximumscore 3

Voorbeelden van een juiste berekening zijn:

$$\frac{0,050/35,45}{\frac{2}{99,4}} \times 232,7 \times 10^2 = 0,17(\%)$$

en

$$\frac{0,050/35,45}{\frac{2}{232,7}} \times 10^2 = 0,17(\%)$$

- berekening van het aantal $\mu\text{mol HgS}$ dat maximaal kan worden omgezet (is gelijk aan het aantal $\mu\text{mol HgCl}_2$ dat maximaal kan ontstaan): het aantal $\mu\text{mol Cl}^-$ (berekend in vraag 19) delen door 2 1
- omrekening van het aantal $\mu\text{mol HgS}$ dat maximaal kan worden omgezet naar het aantal $\mu\text{g HgS}$ dat maximaal kan worden omgezet: vermenigvuldigen met de molaire massa van HgS (bijvoorbeeld via Binas-tabel 98: $232,7 \text{ g mol}^{-1}$) 1
- omrekening van het aantal $\mu\text{g HgS}$ dat maximaal kan worden omgezet naar het percentage HgS dat maximaal kan worden omgezet: delen door het aantal $\mu\text{g HgS}$ dat aanvankelijk aanwezig was (berekend in vraag 19) en vermenigvuldigen met $10^2(\%)$ 1

of

- berekening van het aantal $\mu\text{mol HgS}$ dat maximaal kan worden omgezet (is gelijk aan het aantal $\mu\text{mol HgCl}_2$ dat maximaal kan ontstaan): het aantal $\mu\text{mol Cl}^-$ (berekend in vraag 19) delen door 2 1
- berekening van het aanvankelijk aantal $\mu\text{mol HgS}$ in het verfmonster: het aanvankelijk aantal $\mu\text{g HgS}$ (berekend in vraag 19) delen door de molaire massa van HgS (bijvoorbeeld via Binas-tabel 98: $232,7 \text{ g mol}^{-1}$) 1
- omrekening van het aantal $\mu\text{mol HgS}$ dat maximaal kan worden omgezet naar het percentage HgS dat maximaal kan worden omgezet: het aantal $\mu\text{mol HgS}$ dat maximaal kan worden omgezet delen door het aantal $\mu\text{mol HgS}$ dat aanvankelijk aanwezig was en vermenigvuldigen met $10^2(\%)$ 1

Opmerking

Wanneer een onjuist antwoord op vraag 20 het consequente gevolg is van een onjuist antwoord op vraag 19, dit antwoord op vraag 20 goed rekenen.

Afbraak van vetzuren

21 maximumscore 3

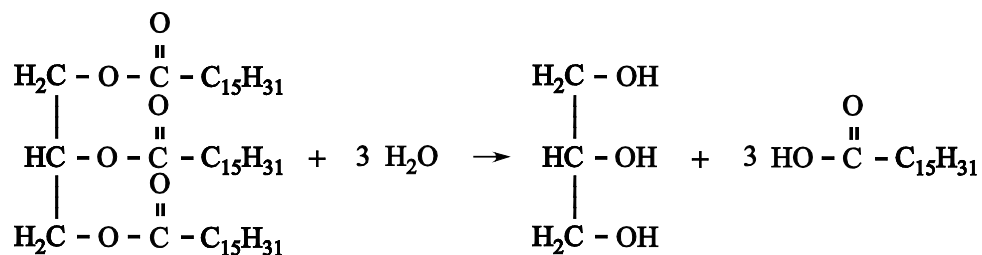

- juiste structuurformule van glyceryltripalmitaat voor de pijl en juiste structuurformule van palmitinezuur na de pijl 1
- H₂O voor de pijl en juiste structuurformule van glycerol na de pijl 1
- juiste coëfficiënten 1

Indien in een overigens juist antwoord het palmitinezuur na de pijl is weergegeven als C₁₅H₃₁COOH 2

Opmerkingen

- Wanneer in een overigens juist antwoord de restgroep van de vetzuren wordt weergegeven met $-(\text{C}_{14}\text{H}_{28})-\text{CH}_3$ of met $-(\text{CH}_2)_{14}-\text{CH}_3$, dit goed rekenen.
- Wanneer in een overigens juist antwoord een evenwichtsteken is gebruikt in plaats van een reactiepijl, dit goed rekenen.

Vraag	Antwoord	Scores
-------	----------	--------

22 maximumscore 2

Voorbeelden van een juist antwoord zijn:

- In de experimenten 3 en 4 worden de vetzuurmoleculen twee koolstofatomen korter en in experiment 5 vier. In de experimenten 1 en 2 wordt de koolstofketen niet korter: er kan niet een afbraak van maar één koolstofatoom optreden. Dit is in overeenstemming met de hypothese van Knoop.
- Als tussen de benzeenring en de carbonzuurgroep een even aantal koolstofatomen zit, dan kan de koolstofketen twee of vier C atomen korter worden. Als er een oneven aantal koolstofatomen zit, blijft er altijd één koolstofatoom over. Dit is in overeenstemming met de hypothese van Knoop.
- notie dat in experiment 3/4/5 de koolstofketens van de vetzuurmoleculen twee koolstofatomen of een veelvoud van twee koolstofatomen korter worden 1
- rest van de uitleg en conclusie 1

23 maximumscore 1

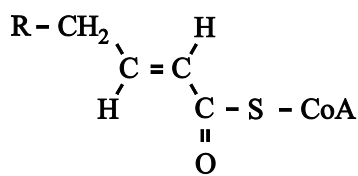

24 maximumscore 2

Een voorbeeld van een juist antwoord is:

Het watermolecuul kan op twee manieren worden geaddeerd, waarbij de OH groep aan twee verschillende C atomen gehecht kan worden.

In beide gevallen ontstaat een C atoom met vier verschillende atomen/atoomgroepen / een asymmetrisch C atoom. (Dus kunnen er in principe $2 \times 2 = 4$ / vier reactieproducten ontstaan.)

- een watermolecuul kan op twee manieren worden geaddeerd, waarbij de OH groep aan twee verschillende C atomen gehecht kan worden 1
- in beide gevallen ontstaat een C atoom met vier verschillende atomen/atoomgroepen / een asymmetrisch C atoom 1

25 maximumscore 1

Een voorbeeld van een juist antwoord is:

De reactie wordt door een enzym gekatalyseerd. Omdat enzymen (vaak) een stereospecifieke werking hebben, ontstaat slechts één reactieproduct.

Indien een antwoord is gegeven als: „Het mechanisme staat vast.” 0

Vraag	Antwoord	Scores
-------	----------	--------

26 maximumscore 2

Voorbeelden van een juist antwoord zijn:

- Bij de omzetting van L-hydroxyacyl-CoA tot ketoacyl-CoA ontstaan (twee) H⁺ ionen. Dus moeten er ook (twee) elektronen ontstaan.

L-hydroxyacyl-CoA is dus reductor in deze omzetting.

- De vergelijking van de halfreactie van L-hydroxyacyl-CoA is:

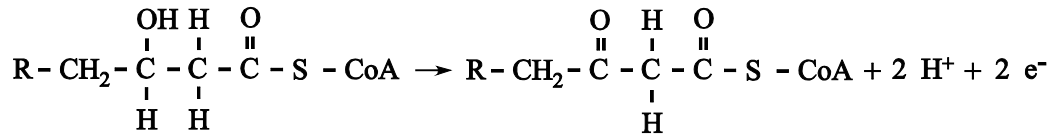

Dus is L-hydroxyacyl-CoA reductor in deze reactie.

- Bij de reactie wordt een (secundair) alcohol omgezet tot een keton. Hiervoor is een oxidator nodig. L-hydroxyacyl-CoA is dus zelf een reductor.

- bij de omzetting van L-hydroxyacyl-CoA tot ketoacyl-CoA ontstaan (twee) H⁺ ionen, dus moeten er ook (twee) elektronen ontstaan / juiste vergelijking van de halfreactie / het is de omzetting van een (secundair) alcohol tot een keton 1
- conclusie 1

Indien slechts een antwoord is gegeven als: „L-hydroxyacyl-CoA reageert als een reductor, want het staat elektronen af.” 0

Vraag	Antwoord	Scores
-------	----------	--------

27 maximumscore 4

Een voorbeeld van een juiste berekening is:

$$(7 \times (2 + 3) + 8 \times 12) - 2 = 129$$

- notie dat de cyclus per molecuul palmitinezuur 7 keer wordt doorlopen en dat per molecuul palmitinezuur aan het eind van die 7 cycli 8 moleculen acetyl-CoA zijn ontstaan 1
 - omrekening van het aantal ATP-eenheden dat ontstaat wanneer een molecuul acyl-CoA de cyclus doorloopt naar het totale aantal ATP-eenheden dat ontstaat wanneer het acyl-CoA dat wordt gevormd uit een molecuul palmitinezuur volledig wordt afgebroken tot acetyl-CoA: 2 optellen bij 3 (eventueel impliciet) en vermenigvuldigen met het aantal keren dat de cyclus wordt doorlopen 1
 - berekening van het totaal aantal ATP-eenheden dat ontstaat uit de afbraak van de totale hoeveelheid acetyl-CoA dat wordt gevormd uit 1 molecuul palmitinezuur: 12 vermenigvuldigen met het aantal moleculen acetyl-CoA dat per molecuul palmitinezuur kan ontstaan 1
 - berekening van het totaal aantal ATP-eenheden dat per molecuul palmitinezuur kan ontstaan: het totale aantal ATP-eenheden dat gevormd wordt uit de totale afbraak van acyl-CoA tot acetyl-CoA vermeerderd met het totaal aantal ATP-eenheden dat gevormd wordt bij de totale afbraak van acetyl-CoA en verminderd met 2 ATP-eenheden (voor de vorming van acetyl-CoA uit het vetzuur) 1
- Indien in een overigens juiste berekening is uitgegaan van 7 cycli waarbij 7 moleculen acetyl-CoA ontstaan 3

5 Inzenden scores

Verwerk de scores van eerste vijf kandidaten per examinator in het programma WOLF. Zend de gegevens uiterlijk op 23 mei naar Cito.

De normering in het tweede tijdvak wordt mede gebaseerd op door kandidaten behaalde scores. Als het tweede tijdvak op uw school wordt afgenomen, zend dan ook van uw tweede-tijdvak-kandidaten de deelscores in met behulp van het programma WOLF.

scheikunde vwo

Centraal examen vwo

Tijdvak 1

Correctievoorschrift

Aan de secretarissen van het eindexamen van de scholen voor vwo

Bij het centraal examen scheikunde vwo:

Op **pagina 11**, bij vraag **13** en op **pagina 12**, bij vraag **16** mag het gebruik van S_2 of S_8 in plaats van “S” goed worden gerekend.

Indien S_2 of S_8 is gebruikt, dienen de correcte coëfficiënten gebruikt te zijn.

NB

- a. Als het werk al naar de tweede corrector is gezonden, past de tweede corrector deze aanvulling op het correctievoorschrift toe.
- b. Als eerste en tweede corrector al overeenstemming hebben bereikt over de scores van de kandidaten, past de eerste corrector deze aanvulling op het correctievoorschrift toe en meldt de wijzigingen in de score aan de tweede corrector.

Het CvE is zich ervan bewust dat dit leidt tot enkele aanvullende handelingen van administratieve aard. Deze extra werkzaamheden zijn in het belang van een goede beoordeling van de kandidaten.

Ik verzoek u dit bericht door te geven aan de correctoren scheikunde vwo.

Het College voor Examens,
Namens deze, de voorzitter,

drs H.W. Laan

scheikunde vwo

Centraal examen vwo

Tijdvak 1

Correctievoorschrift

Aan de secretarissen van het eindexamen van de scholen voor vwo

Bij het centraal examen scheikunde vwo:

Op **pagina 19**, bij **vraag 27** moeten altijd 4 scorepunten worden toegekend, ongeacht of er wel of geen antwoord gegeven is, en ongeacht het gegeven antwoord.

Toelichting

Alle punten moeten worden toegekend omdat de vraag niet eenduidig is en het late moment van publiceren van deze aanvulling het opnieuw corrigeren van deze vraag onwenselijk maakt.

NB

- a. Als het werk al naar de tweede corrector is gezonden, past de tweede corrector deze aanvulling op het correctievoorschrift toe.
- b. Als eerste en tweede corrector al overeenstemming hebben bereikt over de scores van de kandidaten, past de eerste corrector deze aanvulling op het correctievoorschrift toe en meldt de wijzigingen in de score aan de tweede corrector.
- c. Als de aanvulling niet is verwerkt in de naar Cito gezonden WOLF-scores, voert Cito dezelfde wijziging door die de correctoren op de verzamelstaat doorvoeren.

Het CvE is zich ervan bewust dat dit leidt tot enkele aanvullende handelingen van administratieve aard. Deze extra werkzaamheden zijn in het belang van een goede beoordeling van de kandidaten.

Ik verzoek u dit bericht door te geven aan de correctoren scheikunde vwo.

Het College voor Examens,
Namens deze, de voorzitter,

drs H.W. Laan